



Holo

FOCUS[®]

CRÉER AU-DELÀ DES CONVENTIONS

ERGOFOCUS

HOLOGRAPHIK[®]

Manuel d'utilisation



SOMMAIRE

INTRODUCTION	04
SPÉCIFICATIONS	05
■ VUE ÉCLATÉE.....	05
UTILISATION	06
■ APPLICATION FOCUS	06
■ ALLUMAGE DU FOYER	07
■ NAVIGATION SUR LES FONCTIONS DE L'APPLICATION.....	09
■ NAVIGATION À TRAVERS LES PARAMÈTRES.....	10
■ CARTOUCHE OLFACTIVE.....	12
■ EXTINCTION OU MISE EN VEILLE DU FOYER.....	13
■ ENTRETIEN DE L'APPAREIL.....	13
RECYCLAGE	14
GARANTIE	14
ANNEXE	15
■ TABLEAU DE RECHERCHE DES PANNES.....	15
■ RETIRER LE VERRE DU FOYER.....	17
■ INSTALLATION DES BÛCHES.....	18
■ RÉ-INSTALLATION DU VERRE.....	20
■ ÉTIQUETTE SIGNALÉTIQUE.....	21

INTRODUCTION

IMPORTANT

Veillez lire ce manuel dans son intégralité avant de procéder à l'utilisation. Le non-respect des instructions figurant dans ce manuel peut entraîner de graves dommages matériels et des blessures corporelles. Veuillez garder ce manuel pour que vous puissiez vous y référer par la suite. Il est strictement interdit d'apporter toute modification à l'appareil sans l'accord préalable de Focus.

Ne placez pas à proximité de l'appareil des sources de chaleur ou flammes nues (Bougies, radiateur...). Veillez à ce que l'appareil ne puisse pas être en contact avec de l'eau. Ne jamais toucher l'appareil lorsque vous avez les mains mouillées.

Si de la fumée, une odeur inhabituelle ou un bruit étrange est émis par l'appareil : Couper le courant au niveau du disjoncteur.

Ne tentez jamais d'effectuer des réparations par vous-même, faites appel à un professionnel.

En cas d'orage, tempête ou foudre, coupez l'alimentation au niveau du disjoncteur.

Ne pas utiliser de nettoyant liquide ou en aérosol. Utilisez un chiffon sec et doux pour le nettoyage.

Gardez le produit éloigné des objets magnétiques, moteurs et transformateurs.

Ce produit est livré avec une cartouche olfactive et ce manuel.

 Cet appareil est conforme à la partie 15 des règles de la FCC. Son fonctionnement est soumis aux deux conditions suivantes :

1. Cet appareil ne doit pas provoquer d'interférences nuisibles
2. Cet appareil doit accepter toute interférence reçue, y compris celles pouvant provoquer un fonctionnement indésirable.

Remarque : Ce produit a été testé et jugé conforme aux limites établies pour un appareil numérique de classe B, conformément à la partie 15 des règles de la FCC. Ces limites sont conçues pour fournir une protection raisonnable contre les interférences nuisibles dans une installation résidentielle. Ce produit génère, utilise et peut émettre de l'énergie radioélectrique et, s'il n'est pas installé et utilisé conformément aux instructions, peut provoquer des interférences nuisibles aux communications radio. Cependant, il n'existe aucune garantie que des interférences ne se produiront pas dans une installation particulière. Si ce produit provoque des interférences nuisibles à la réception de la radio ou de la télévision, ce qui peut être déterminé en allumant puis en éteignant l'appareil, l'utilisateur est encouragé à essayer de corriger l'interférence par une ou plusieurs des mesures suivantes :

1. Réorienter ou déplacer l'antenne de réception.
2. Augmenter la distance entre l'équipement et le récepteur.
3. Brancher l'équipement sur une prise appartenant à un circuit différent de celui auquel le récepteur est connecté.
4. Consultez le revendeur ou un technicien radio/TV expérimenté pour obtenir de l'aide.

FCC ID: 2ABCB-RPI4B

SPÉCIFICATIONS

■ VUE ÉCLATÉE



○ — Suspente d'écran

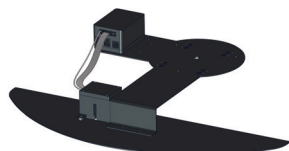

○ — Cache écran + platine écran
+ olfactif + Contrôleur



○ — Foyer

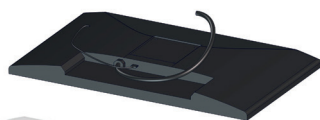

○ — Écran



○ — Verre holographique

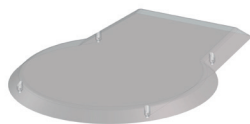

○ — Braises résine coulée

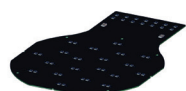

○ — Carte électronique



○ — Sole

UTILISATION

■ APPLICATION FOCUS

Votre Ergofocus holographik® est pilotable via une application. Pour ce faire, commencez par la télécharger sur votre smartphone/tablette via l'App Store ou Google Play. Scannez le QR code correspondant ou recherchez «Plug&Fire».

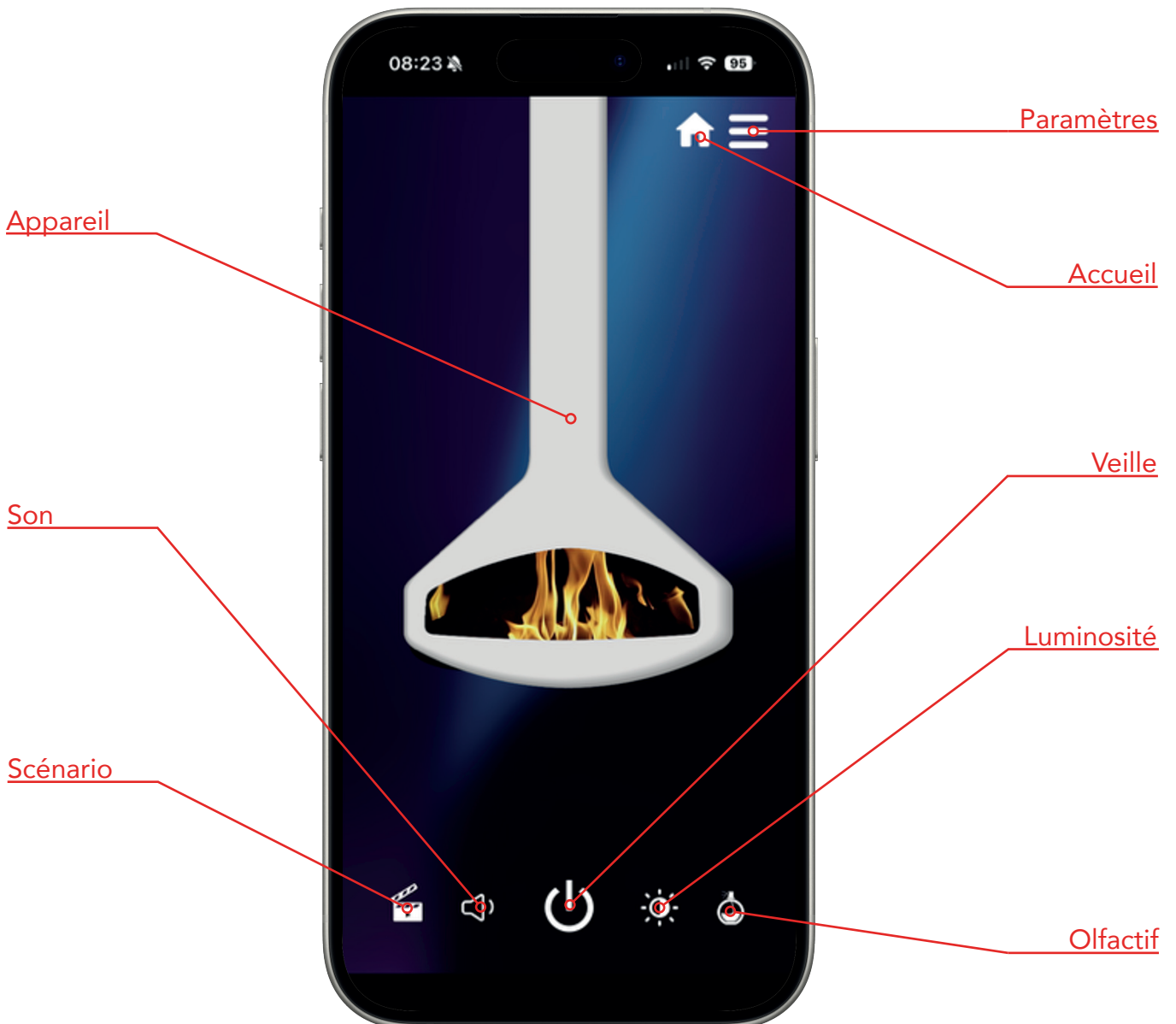

UTILISATION

■ ALLUMAGE DU FOYER

Pour allumer votre foyer, utilisez le bouton d'alimentation général situé sur la sole de l'appareil.



Lors de l'allumage via le bouton d'alimentation général de votre foyer, attendez environ 2 minutes que l'appareil s'initialise. L'appareil est opérationnel lorsque le scénario s'est lancé dans votre foyer. Suivez ensuite les étapes présentées ci-dessous.

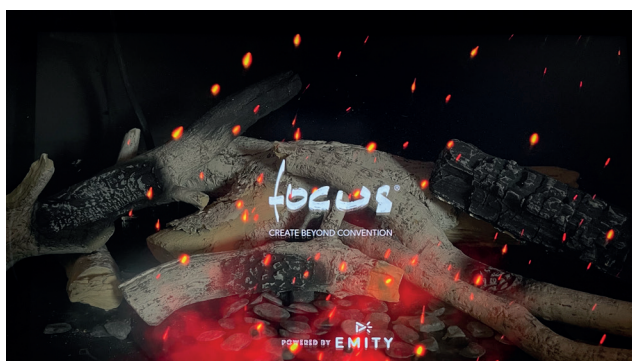

Écran d'initialisation



Appareil opérationnel

UTILISATION

⚠ ATTENTION

Si votre foyer est connecté à votre réseau WI-FI sautez les étapes 1 et 2. Si vous ne possédez qu'un appareil, sautez les étapes 4 et 5.

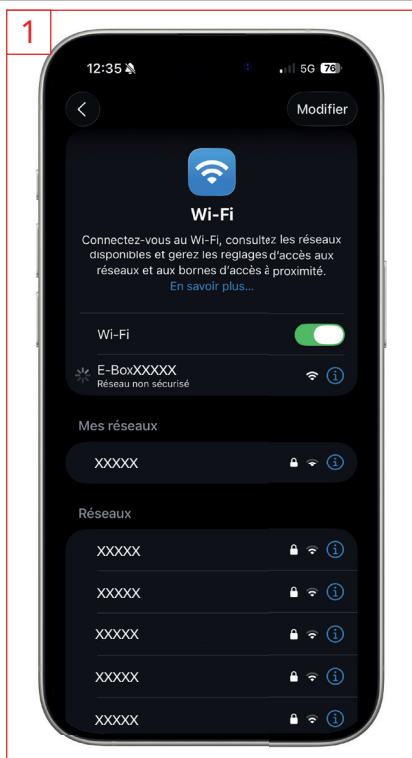

Lorsque l'appareil est opérationnel, allez dans vos paramètres WI-FI et sélectionnez votre foyer.



Sélectionnez « Rester en Wi-Fi ».



Allez sur votre application «FOCUS» et patientez pendant le chargement des données.



Si vous possédez plusieurs appareils, choisissez celui que vous souhaitez piloter.

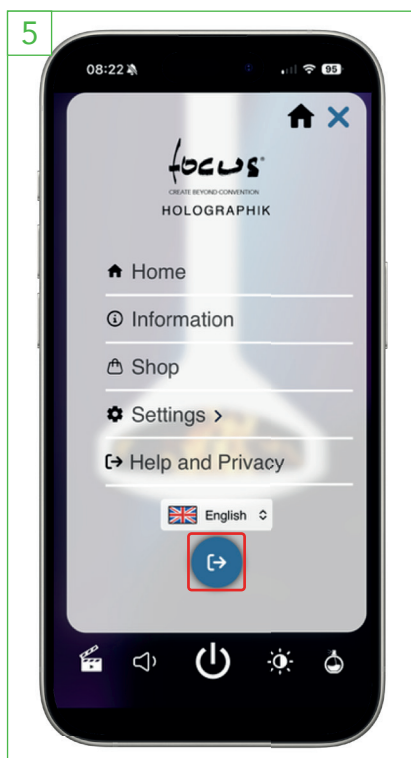

Cliquez sur le bouton de sortie pour revenir au menu.



Votre foyer avec l'animation vidéo apparaît.

UTILISATION

■ NAVIGATION SUR LES FONCTIONS DE L'APPLICATION

SCÉNARIO



Choix du scénario.

SON

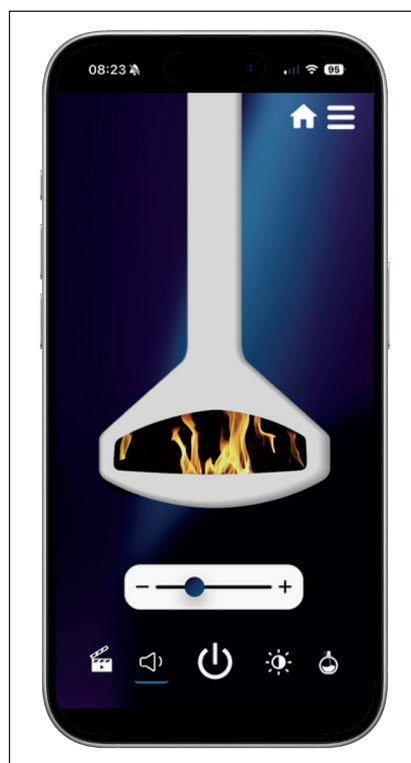

Réglage du volume.

LUMINOSITÉ



Réglage de l'intensité lumineuse.

OLFACTIF

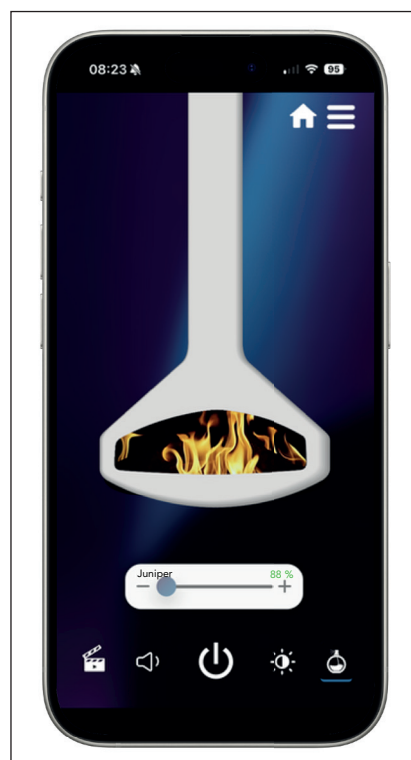

Réglage & pourcentage restant de l'olfactif.

UTILISATION

■ NAVIGATION À TRAVERS LES PARAMÈTRES

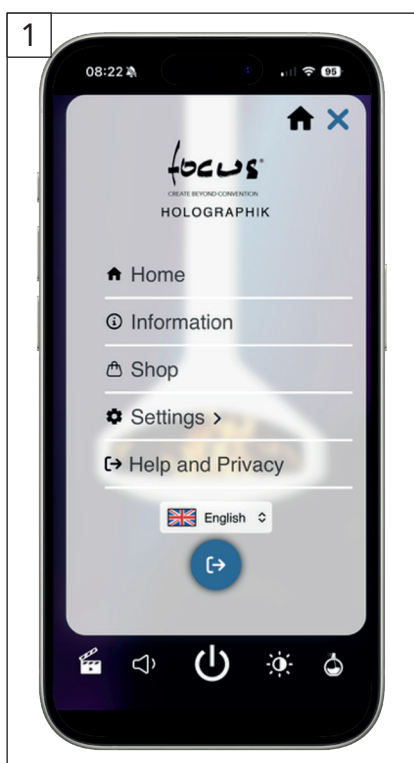

Les trois petits traits en haut à droite vous permettent de rentrer dans le menu paramètres.

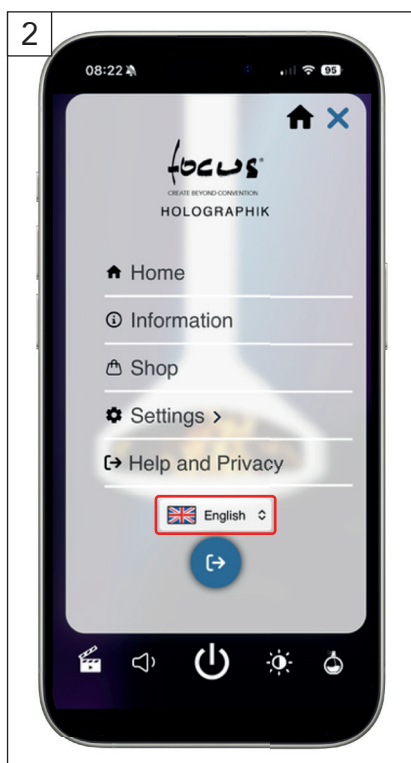

Dans "English", vous pouvez choisir la langue.

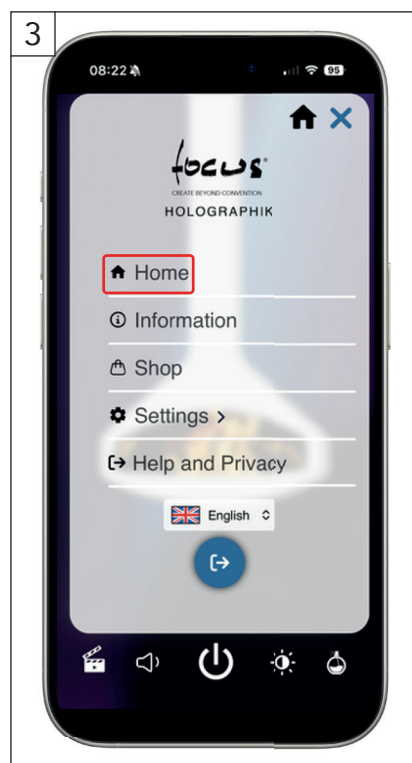

"Home" (Accueil) vous permet de revenir à l'écran principal.

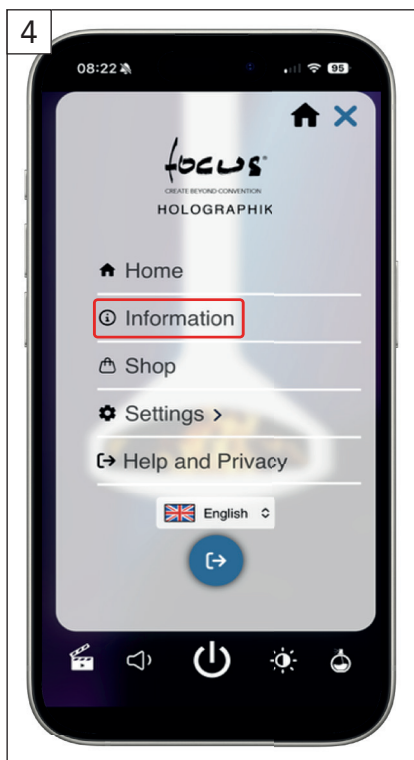

"Information"(Informations) vous affiche les données présentes sur les deux prochaines vignettes.

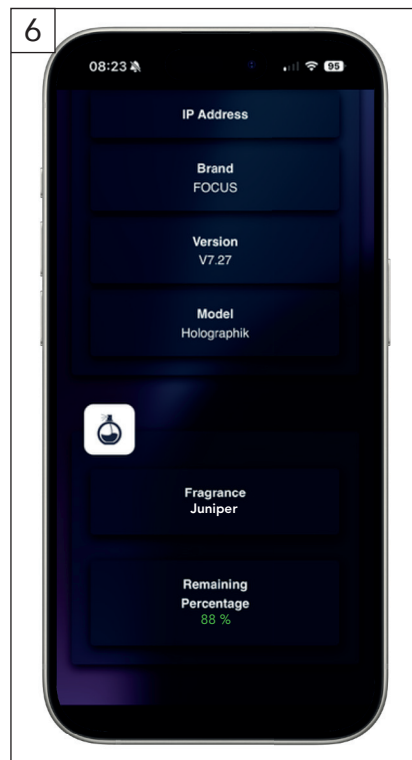
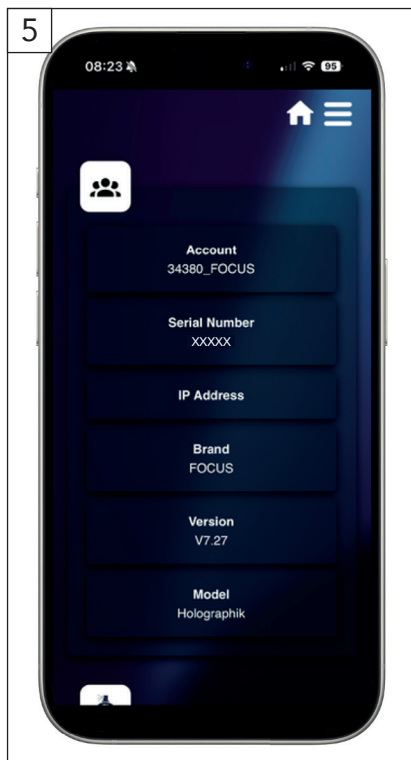

UTILISATION

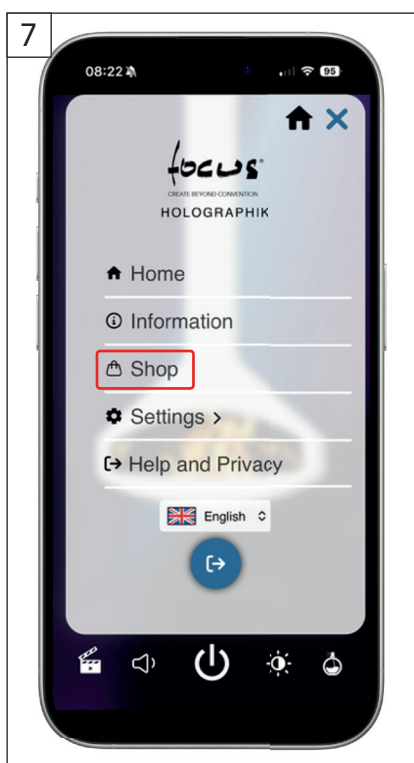

L'onglet "Shop" (Boutique) vous renvoi vers notre boutique en ligne.

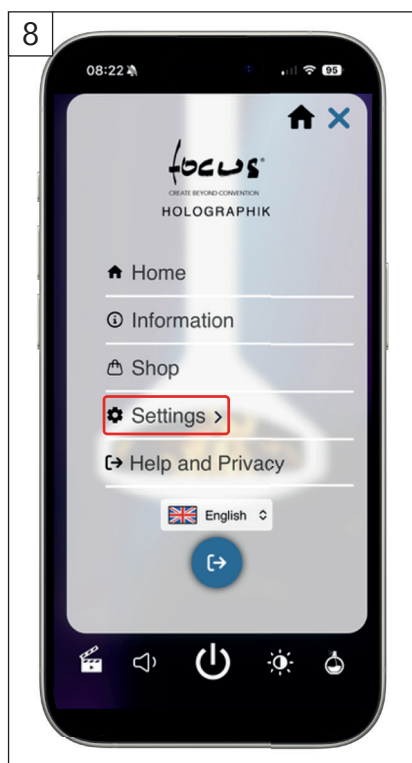

Dans "Settings" (Réglage), Vous accédez aux 3 paramètres suivants.

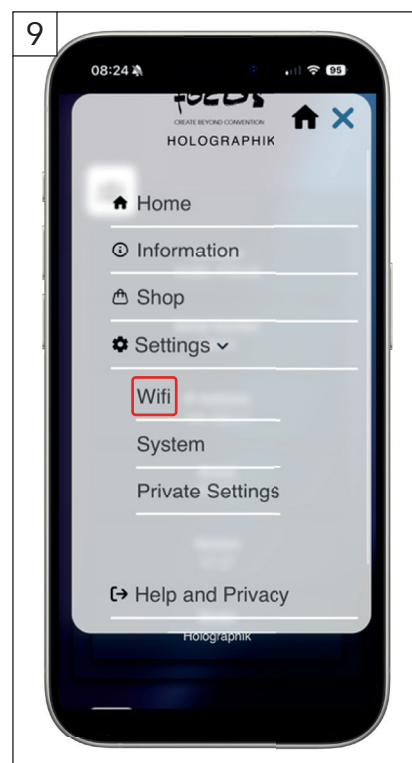

1 : L'onglet "Wifi" vous affiche les données suivantes.



Renseignez si besoin votre Wi-Fi.

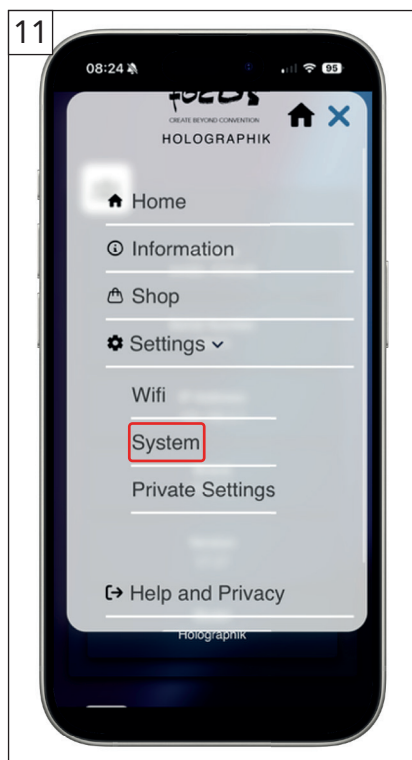

2 : L'onglet 'System' (Système) vous laisse l'accès aux 4 données suivantes

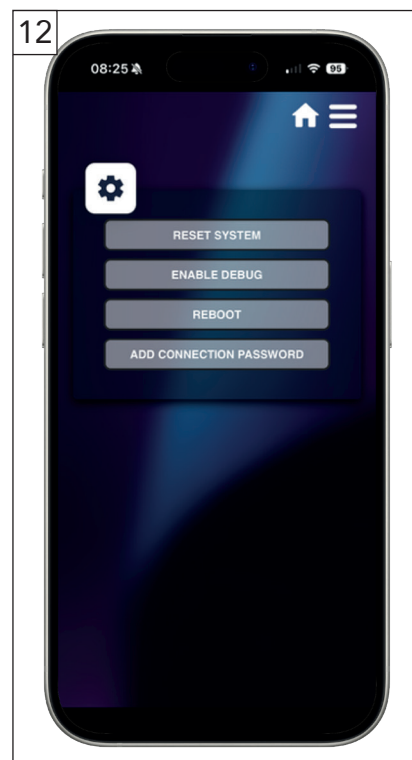

 A n'utiliser qu'avec l'accord préalable de Focus.

UTILISATION

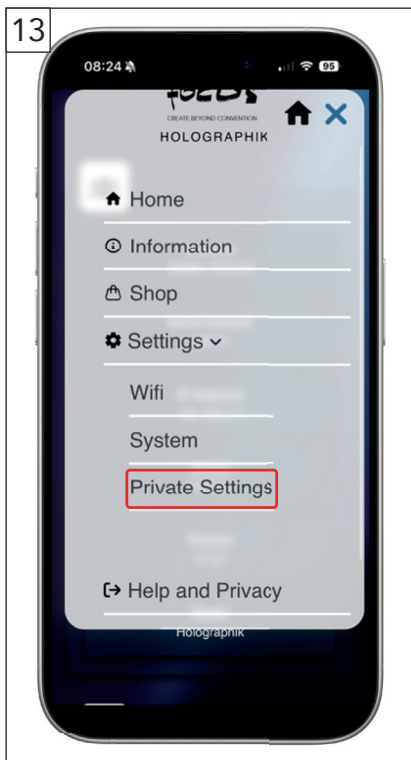

3 : L'onglet 'Private Settings' (Paramètres privés) est destiné au dépannage.

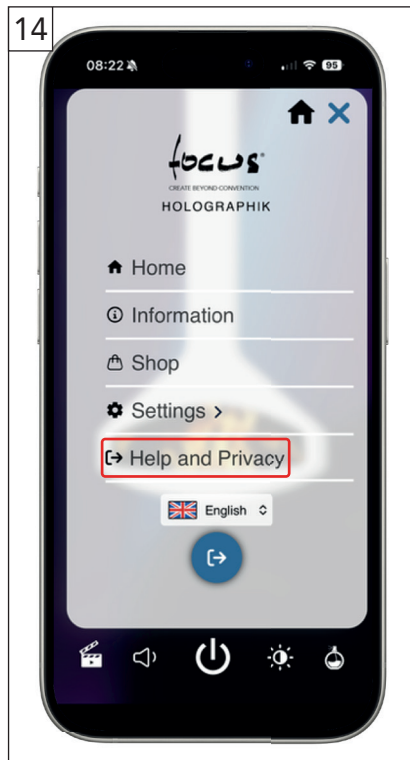

'Help and Privacy' (Aide et Confidentialité) peut vous aider à résoudre certains problèmes.

■ CARTOUCHE OLFACTIVE

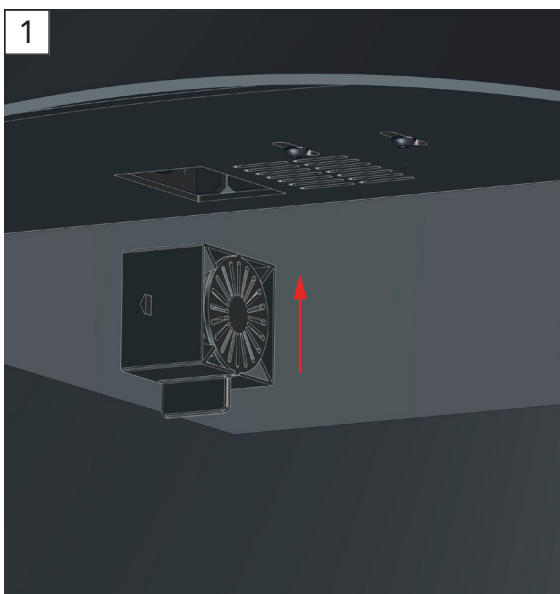

Placez la cartouche dans son emplacement (Cache écran) jusqu'à ce que vous sentiez que le cran de maintien est passé.

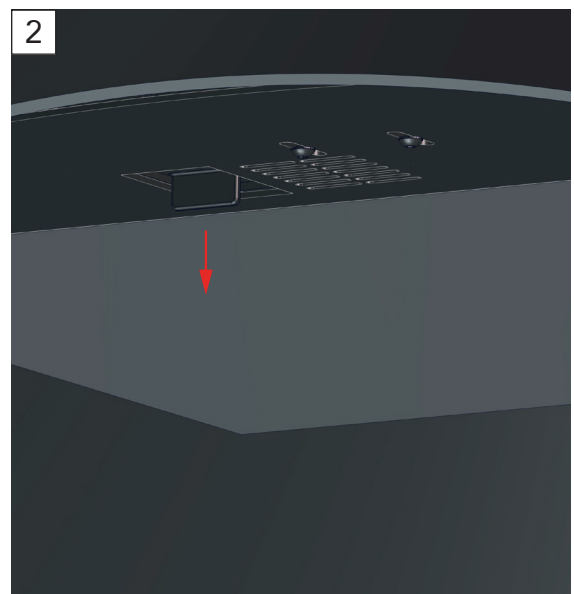

Pour la retirer, tirez la cartouche vers le bas.

UTILISATION

■ EXTINCTION OU MISE EN VEILLE DU FOYER

EXTINCTION :

Pour éteindre votre foyer, utilisez le bouton d'alimentation général situé sur la sole de l'appareil.

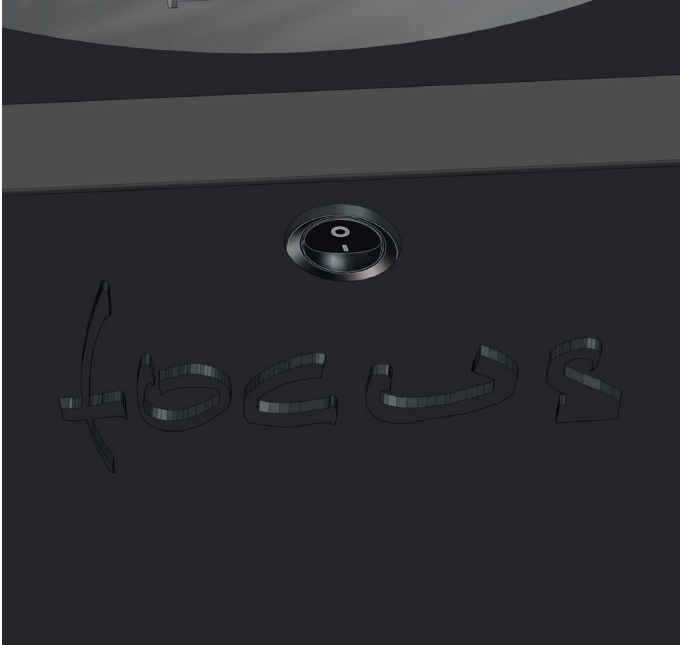

MISE EN VEILLE :

Pour mettre en veille votre foyer, utilisez le bouton central de votre application.



■ ENTRETIEN DE L'APPAREIL

Assurez-vous que l'appareil est en position « O » (OFF).

Enlevez le verre avec précaution (Cf. p17). Essuyez le moniteur avec un chiffon doux et sec. Faites de même pour le verre.

Si la surface est très sale, vous pouvez utiliser un chiffon doux très légèrement imbibé d'eau.

Essuyez ensuite de nouveau avec un chiffon sec et doux.

⚠ ATTENTION

Ne jamais utiliser d'alcool, benzène, dissolvant ou autres produits chimiques.
Ne pas utiliser d'air comprimé pour enlever la poussière.

Des retouches de peinture seront probablement à prévoir au cours de vie du produit. Les retouches devront être faites exclusivement avec l'aérosol de peinture de la marque Focus fourni avec l'appareil.

RECYCLAGE



Ce logo apposé sur le produit signifie qu'il s'agit d'un appareil dont le traitement en tant que déchet rentre dans le cadre de la directive européenne 2012/19/UE relative aux Déchets d'Équipements Électriques et Électroniques (DEEE), qui impose que les appareils ménagers usagés soient collectés séparément afin d'optimiser le taux de récupération et le recyclage des matériaux qui les composent, et réduire l'impact sur l'environnement et la santé humaine.



Ainsi, lors de la fin de vie de cet appareil, celui-ci ne doit pas être débarrassé avec les déchets municipaux non triés. Il doit être mis au rebut dans les systèmes de reprise et de collecte mis à votre disposition par les collectivités locales (déchetteries) et par les distributeurs.

GARANTIE

Tous nos modèles Focus sont garantis contre tout défaut de conception, de construction et de fabrication, et garantis de fonctionner correctement pendant 2 ans à partir de la date de la commande. La garantie de nos produits n'est applicable que lorsque nos foyers ont été installés dans le respect de toutes les règles locales du bâtiment et avec une stricte attention portée aux détails techniques décrits dans nos plans d'études, nos manuels d'installation, de maintenance et d'utilisation. Nos garanties excluent les dommages accidentels, tels que ceux occurrents lors du transport sans notification écrite à la réception (réserves), les dommages causés lors de l'installation et les dommages résultant d'une utilisation inappropriée. Exclusion de la garantie sur le revêtement pour les appareils à moins de 10 km d'un milieu salin.

ANNEXE

■ TABLEAU DE RECHERCHE DES PANNES

PROBLÈME RENCONTRÉ	CAUSE POSSIBLE	SOLUTION
 <p>Cet écran tourne en boucle depuis plusieurs minutes.</p>	<ul style="list-style-type: none"> • Lancement de l'application trop rapide vers l'appareil. • Vous êtes trop loin de votre appareil. 	<ul style="list-style-type: none"> • Fermer l'application et attendre l'apparition du scénario dans votre foyer. • Rapprochez-vous de l'appareil.
	<ul style="list-style-type: none"> • Pas d'appareil détecté. 	<ul style="list-style-type: none"> • Cas du mode «hors ligne». Si votre appareil n'est pas connecté à internet assurez-vous d'avoir suivi les consignes indiquées en p8. • Éteignez-tout et reprenez les étapes depuis la p7. • Cas du mode «Connecté à internet». Si votre appareil est connecté à votre réseau WI-FI, assurez-vous que votre téléphone est aussi connecté à ce même WI-FI.
 <p>L'olfactif ne répond pas sur l'application.</p>	<ul style="list-style-type: none"> • Non présence d'une cartouche olfactive. • La puce de détection de la cartouche a été endommagée. • Vous venez juste de l'enclencher. 	<ul style="list-style-type: none"> • Insérer une cartouche olfactive. • Changer de cartouche olfactive. • Fermer l'application, ré-ouvrez là et activez l'olfactif.

ANNEXE

PROBLÈME RENCONTRÉ	CAUSE POSSIBLE	SOLUTION
<ul style="list-style-type: none"> Le système olfactif fait du bruit. 	<ul style="list-style-type: none"> Problème d'installation. 	<ul style="list-style-type: none"> Rapprochez-vous de votre installateur.
<ul style="list-style-type: none"> Le scénario ne se lance pas. L'écran reste bloqué sur le film d'initialisation (Braises). 	<ul style="list-style-type: none"> Vous venez juste d'allumer l'appareil. 	<ul style="list-style-type: none"> Patientez pendant 2 minutes le temps de l'initialisation.
<ul style="list-style-type: none"> Les Leds de la sole ne s'allument pas. 	<ul style="list-style-type: none"> Problème d'alimentation ou de contrôleur. 	<ul style="list-style-type: none"> Vérifiez sur votre application que la luminosité n'est pas au minimum. Contactez l'installateur.
<ul style="list-style-type: none"> L'appareil ne produit aucun son. 	<ul style="list-style-type: none"> Problème de haut-parleur ou d'alimentation. 	<ul style="list-style-type: none"> Vérifiez que sur votre application le son n'est pas au minimum. Contactez l'installateur.
<ul style="list-style-type: none"> L'écran semble être en veille. 	<ul style="list-style-type: none"> Mise en veille lors de la dernière utilisation. 	<ul style="list-style-type: none"> Allez sur votre application et appuyer sur le bouton central.
<ul style="list-style-type: none"> Image dégradée. 	<ul style="list-style-type: none"> Câble HDMI endommagé. 	<ul style="list-style-type: none"> Contactez l'installateur.
<ul style="list-style-type: none"> Je ne vois pas tous mes appareils 	<ul style="list-style-type: none"> Ils ne sont pas tous connectés au Wi-Fi. Ils sont connectés à un Wi-Fi différent. Un des appareil est éteint. 	<ul style="list-style-type: none"> Vérifiez les paramètres Wi-Fi sur l'application. Allumez tous les appareils.
<ul style="list-style-type: none"> Rien ne s'allume. 	<ul style="list-style-type: none"> Problème d'alimentation général. 	<ul style="list-style-type: none"> Vérifiez que le bouton d'alimentation est sur 'I' (ON). Vérifiez au niveau du disjoncteur général. Contactez l'installateur.

ANNEXE

■ RETIRER LE VERRE DU FOYER

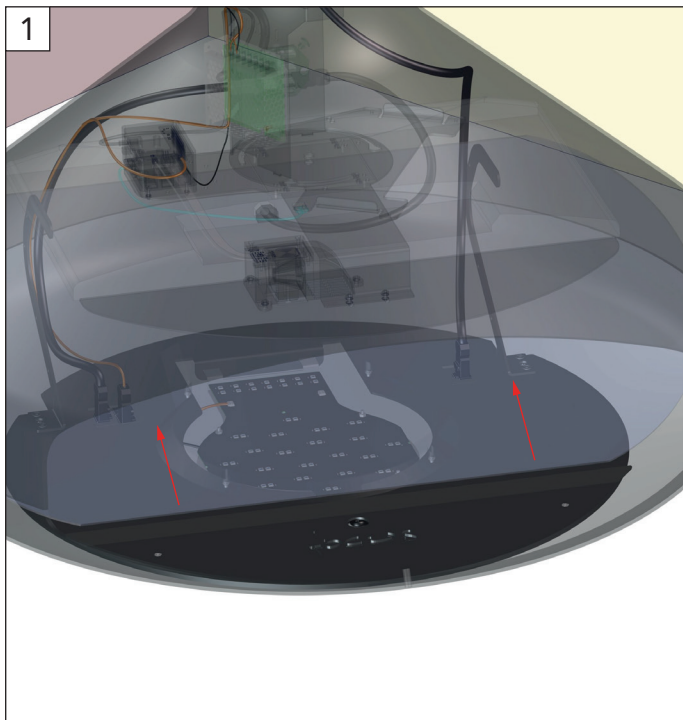

Placez vos deux mains sur les côtés du verre et remontez le légèrement

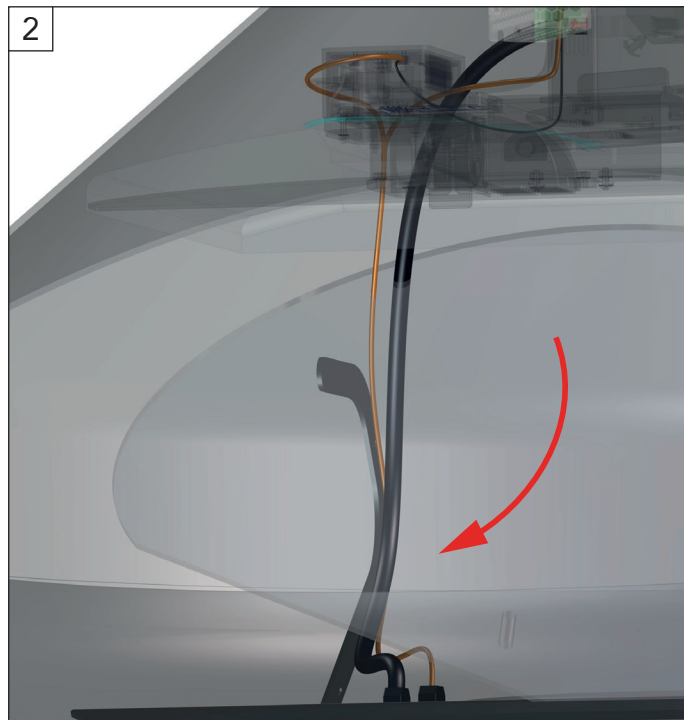

Faites le pivoter en laissant un côté en appui sur le support.

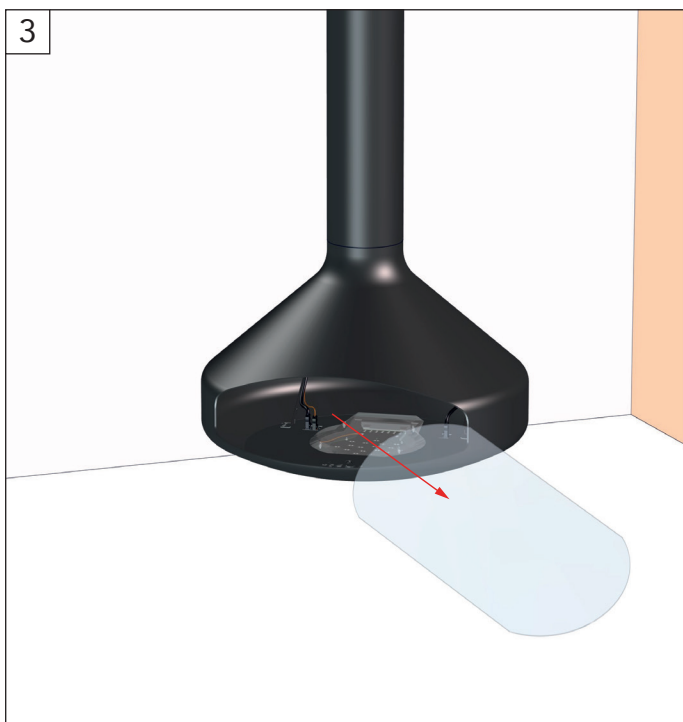

Puis retirer le verre délicatement du foyer.

ANNEXE

■ INSTALLATION DES BÛCHES

Bûche 1



Bûche 2



Bûche 3



Bûche 4



Bûche 5



Bûche 6



Bûche 7



Vermiculite

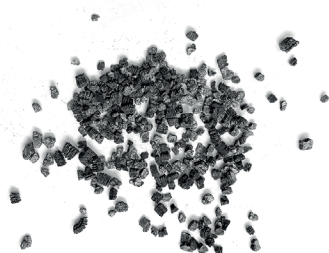

Chips grises



ANNEXE

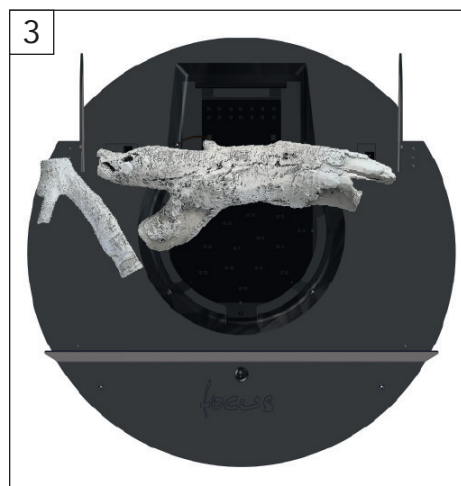
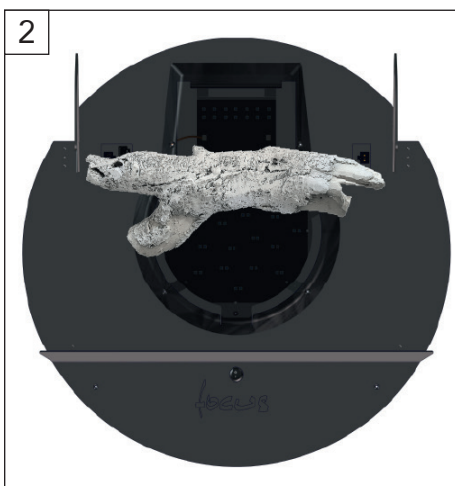
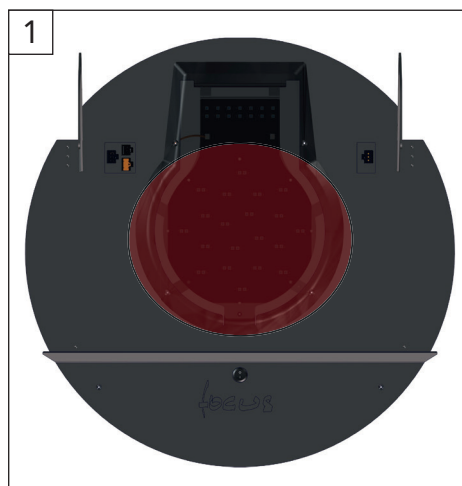

Placez de la vermiculite et des chips grises dans cette zone. Laissez 2 cm de libre devant, au niveau du support de verre.

Placez les bûches en suivant l'ordre de la page précédente.

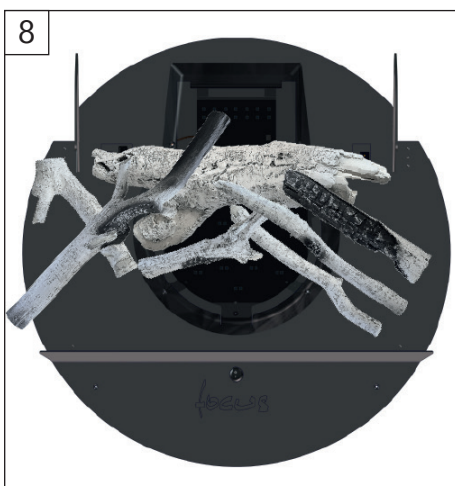
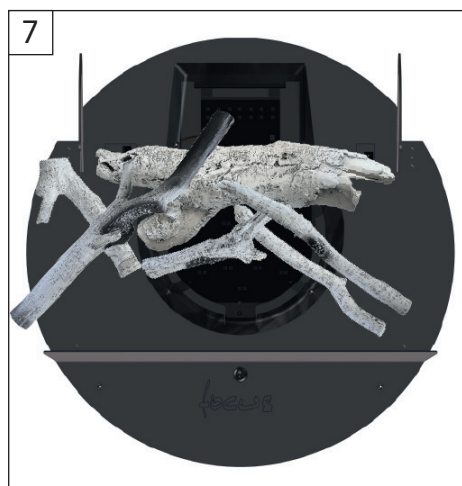
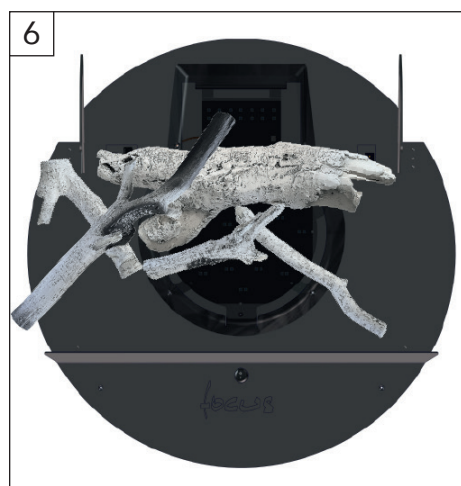
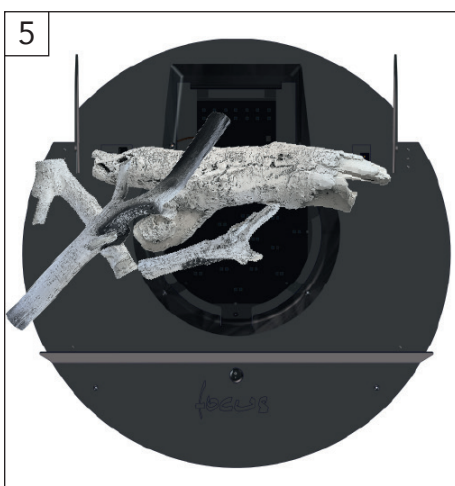
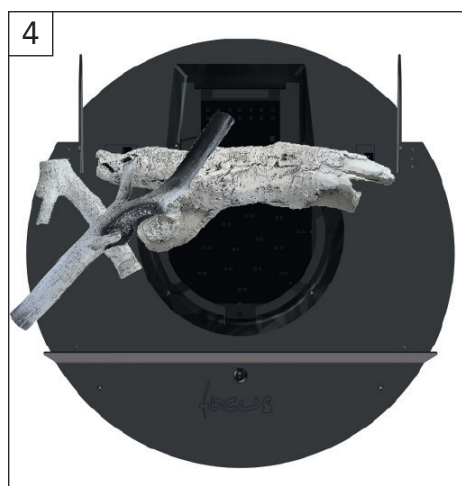

ANNEXE

■ RÉ-INSTALLATION DU VERRE

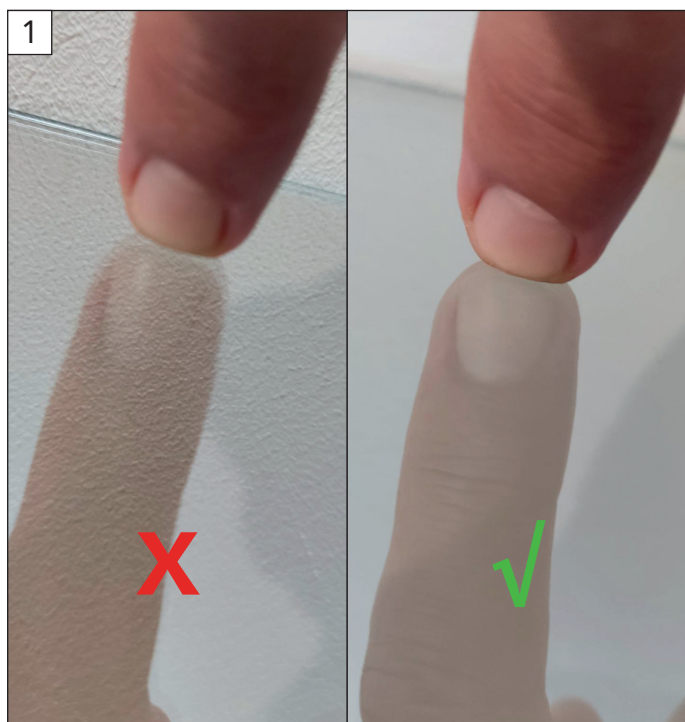

Repérez la face du verre « miroir ». Le côté miroir doit se positionner face à vous.

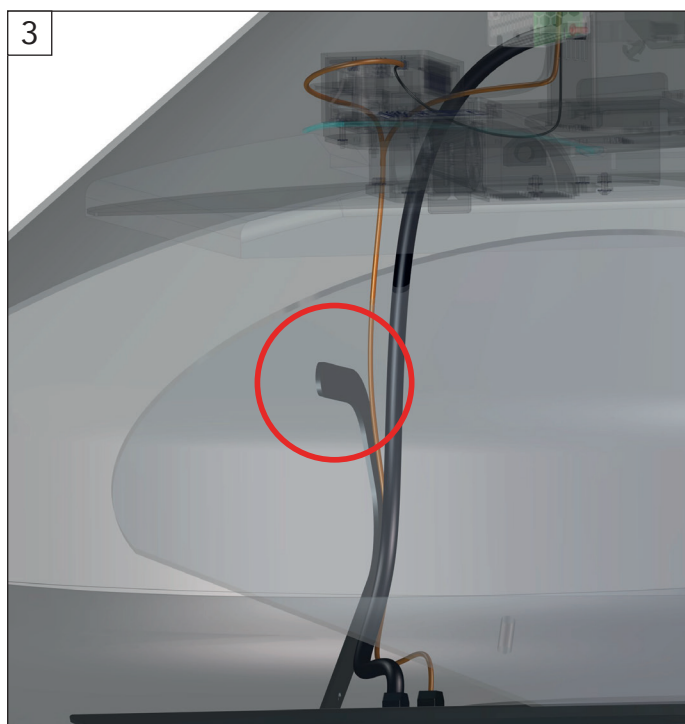

Posez le verre sur le support gauche.

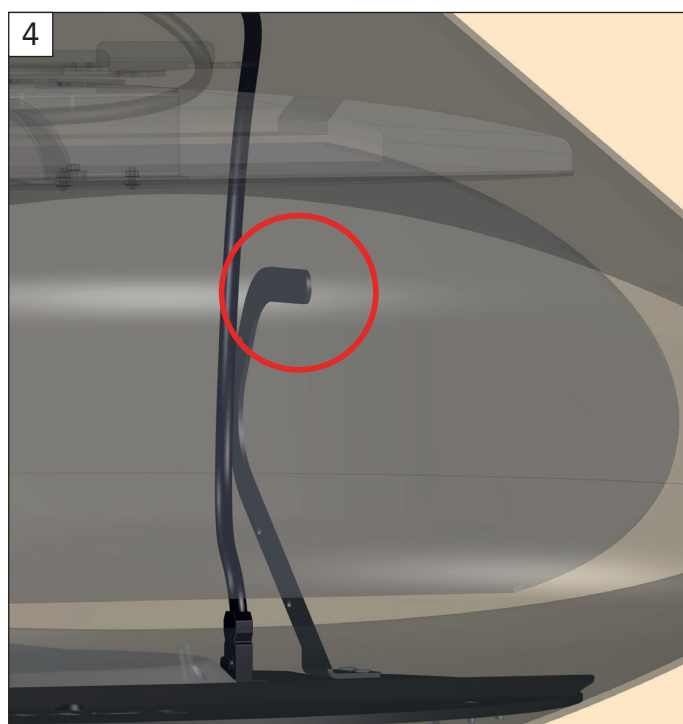





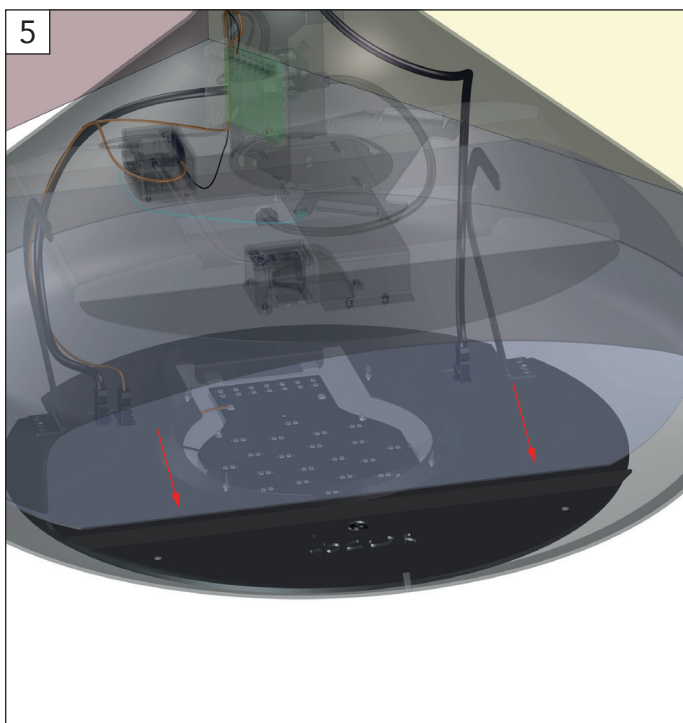

Puis faites le pivoter pour le positionner sur le support droit.

ANNEXE



Posez le bas du verre en appui derrière son support.

■ ÉTIQUETTE SIGNALÉTIQUE

 Focus - Atelier Dominique Imbert Impasse claque patin, 34380 Viols le Fort - France	Model :	ERGOFOCUS HOLOGRAPHIK
	Input :	100-240V~ 50-60Hz
	Power :	100 W
	SN :	
		WARNING : Hazardous voltage inside Only authorized personnel may service this equipment
		   



CRÉER AU-DELÀ DES CONVENTIONS

Focus – Atelier Dominique Imbert
3 impasse Claque Patin, Viols le fort, France
www.focus-creation.com
info@focus-creation.com